

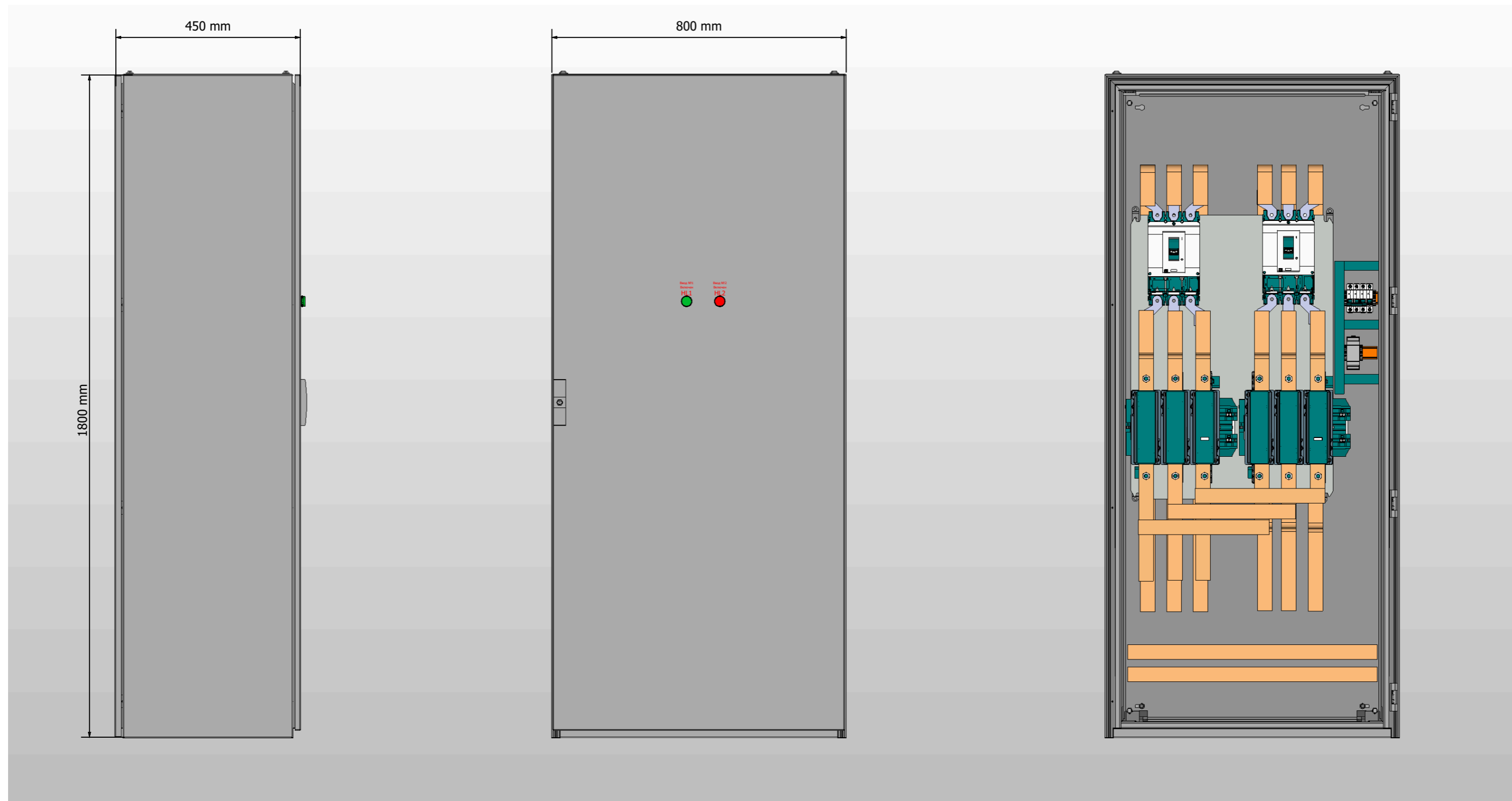

# Содержание

Лист	Название
1	Титульный лист
2	Содержание
3	Габаритный чертеж 1
4	Габаритный чертеж 2
5	Габаритный чертеж.3D-модель
6	ЭЗ. Схема силовая
7	Групповая спецификация компонентов

Инв. № подл	Подп. и дата	Взам. инв. №	Инв. № дубл	Подп. и дата									
					Ред.	Листов	№ докум	Подп	Дата				
					Разраб								
					Пров					Лит	Лист	Листов	
					Т.контр						2	7	
					Рук								
					Н.контр								
					Утв								



1. Глубина корпуса составляет 450 мм.
2. Степень защиты корпуса IP31.
3. Цвет корпуса RAL7035.



Инв. № подл.	Подп. и дата

Ред.	Листов	№ докум	Подп	Дата

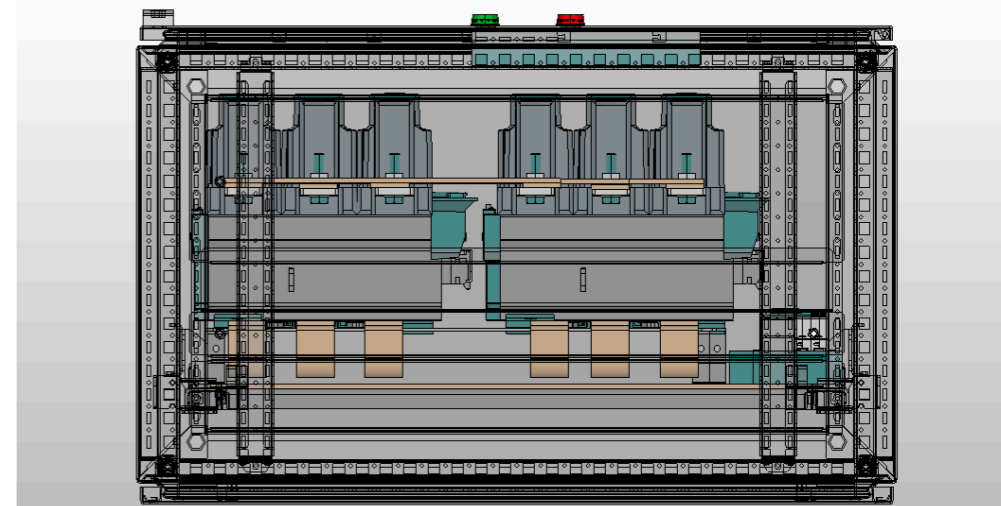
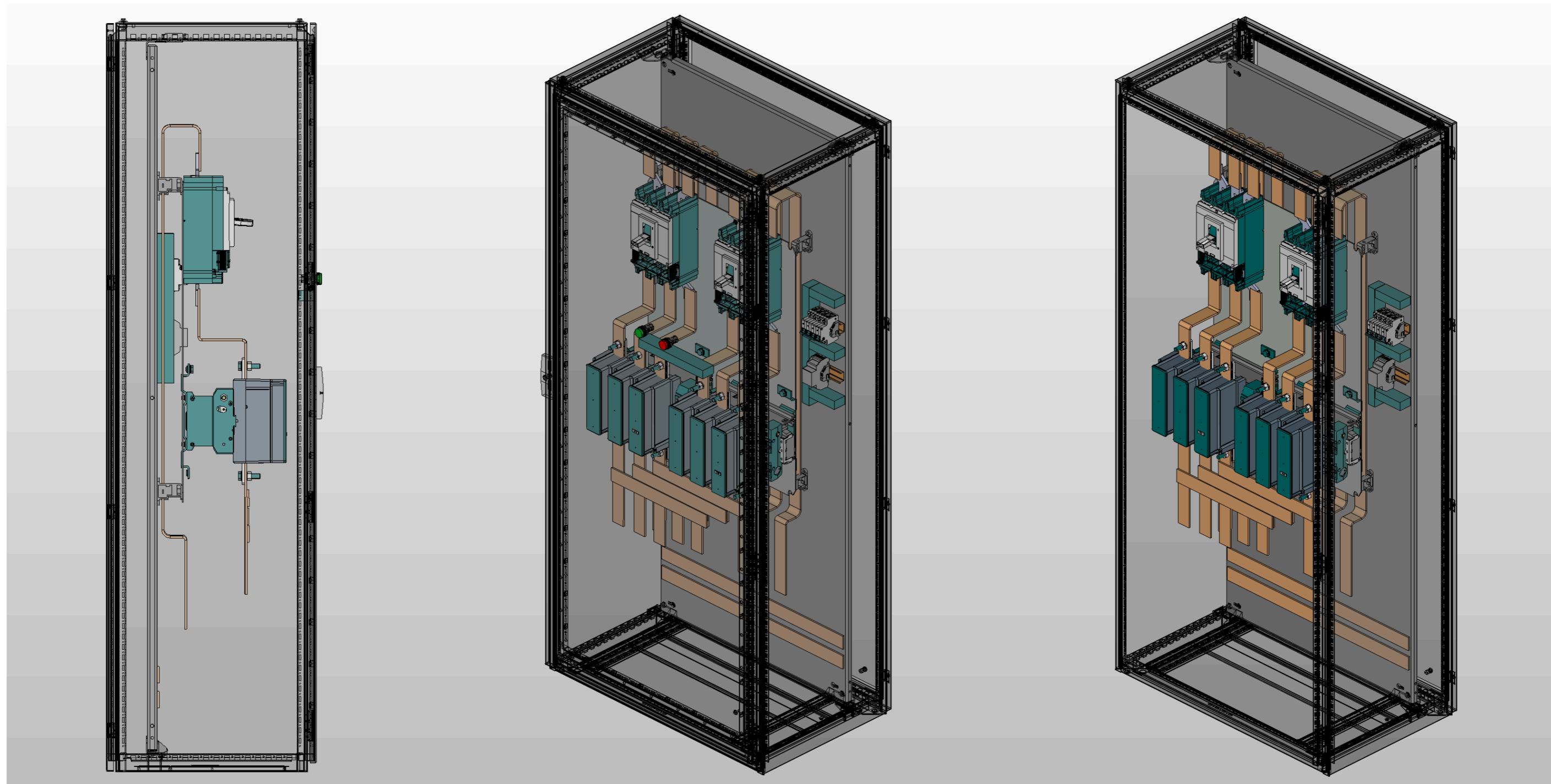

Инв. № подл.	Подп. и дата

Ред.	Листов	№ докум	Подп	Дата

Листов
4

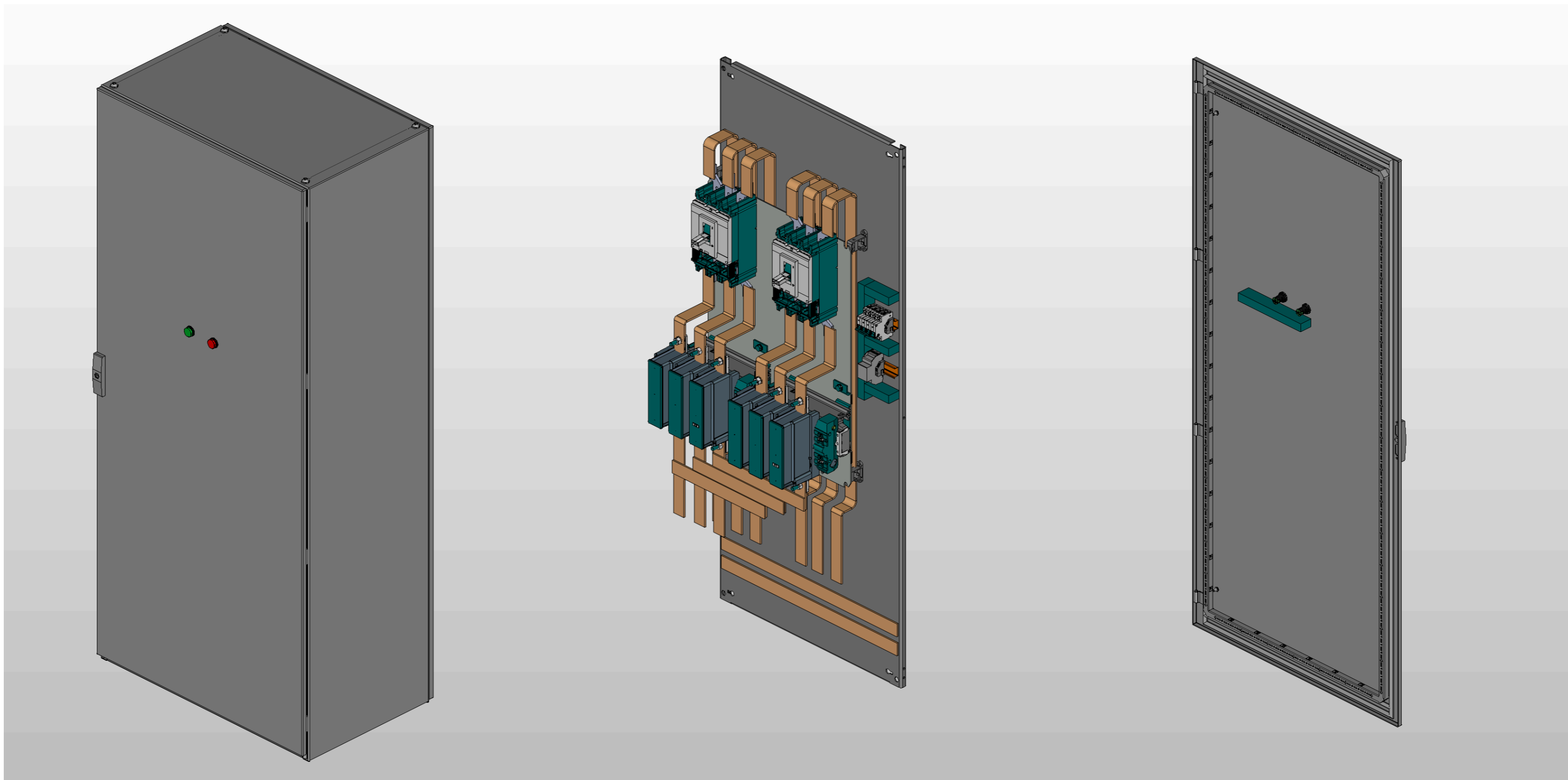

Инв. № подл.	
Подп. и дата	

Ред.	Листов	№ докум	Подп	Дата

Ввод питания №1

Ввод питания №2

ABP-PRS-K-2-1-630-DEK

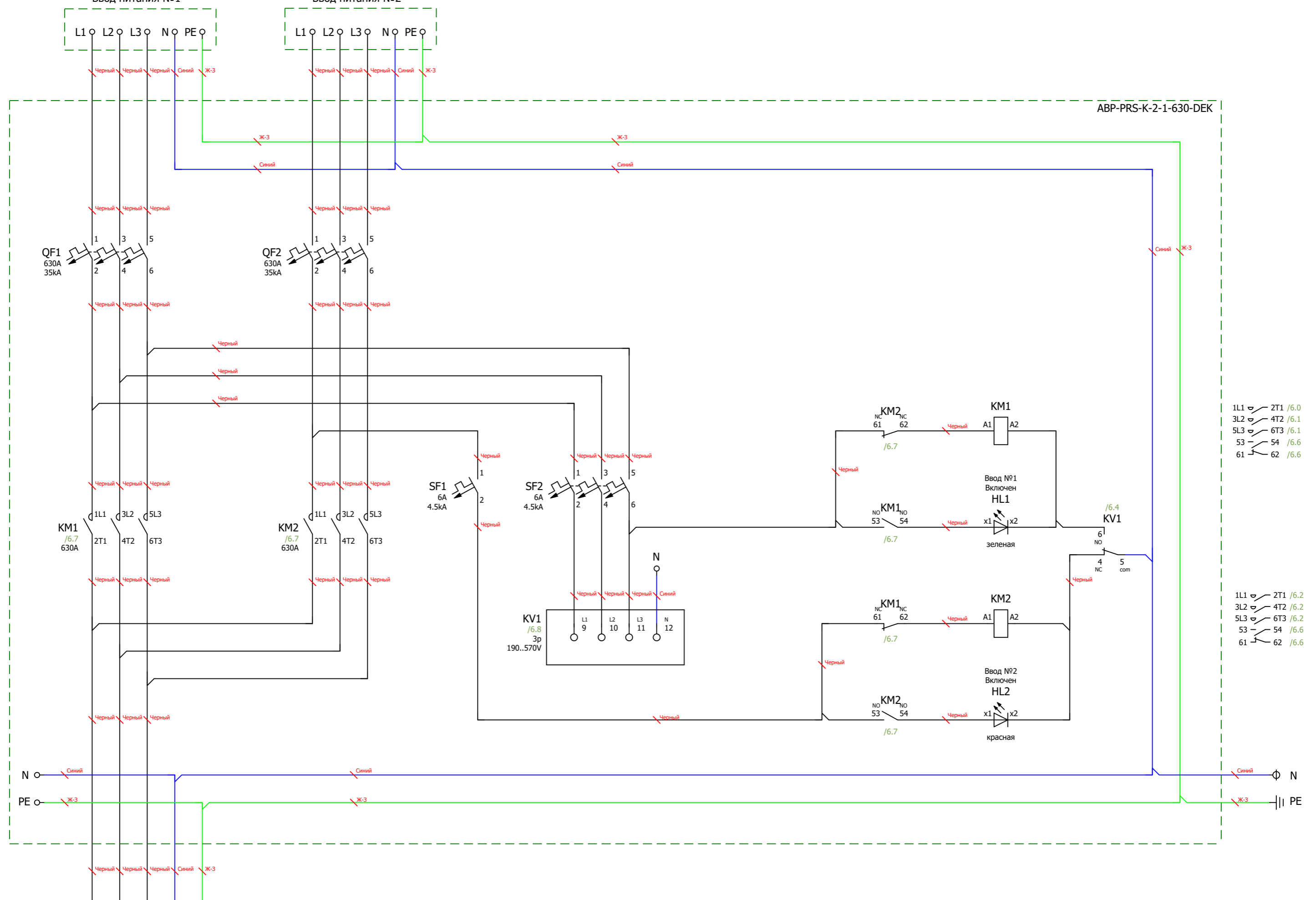
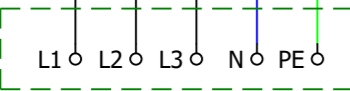
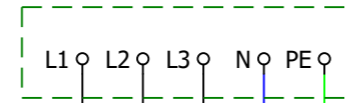
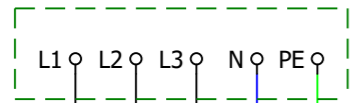

- 1L1 ↔ 2T1 /6.0
- 3L2 ↔ 4T2 /6.1
- 5L3 ↔ 6T3 /6.1
- 53 ↔ 54 /6.6
- 61 ↔ 62 /6.6

- 1L1 ↔ 2T1 /6.2
- 3L2 ↔ 4T2 /6.2
- 5L3 ↔ 6T3 /6.2
- 53 ↔ 54 /6.6
- 61 ↔ 62 /6.6

Инд. № подл.	
Подп. и дата	

Ред.	Листов	№ докум	Подп	Дата

Листов
6

